

— CORRIMÃO
— MARCAÇÃO
 DEGRAUS

CONTEÚDO	INSTALAÇÃO DE GUARDA-CORPOS E CORRIMÃOS NO GINÁSIO ADEMIR ZILIO	FOLHA Nº	01/02	 PREFEITURA MUNICIPAL DE VITORINO DEPARTAMENTO DE ENGENHARIA engenharia@vitorino.pr.gov.br	
OBRA	PROJETO DE INSTALAÇÃO DE GUARDA-CORPOS E CORRIMÃOS	RESPONSÁVEL TÉCN.	Moisés Dias Souza CREA/PR 71253/D		
ENDEREÇO	RUA BARÃO DE CAPANEMA	PROPRIETÁRIO	Marciano Votri Prefeito Municipal		
ESCALAS	1:85	ETAPA	EXECUÇÃO	DATA	08/2022

H

I

J

K

D

C

B

A

Detalhamento 01

Guarda-Corpo

Perfil Guarda-Corpo

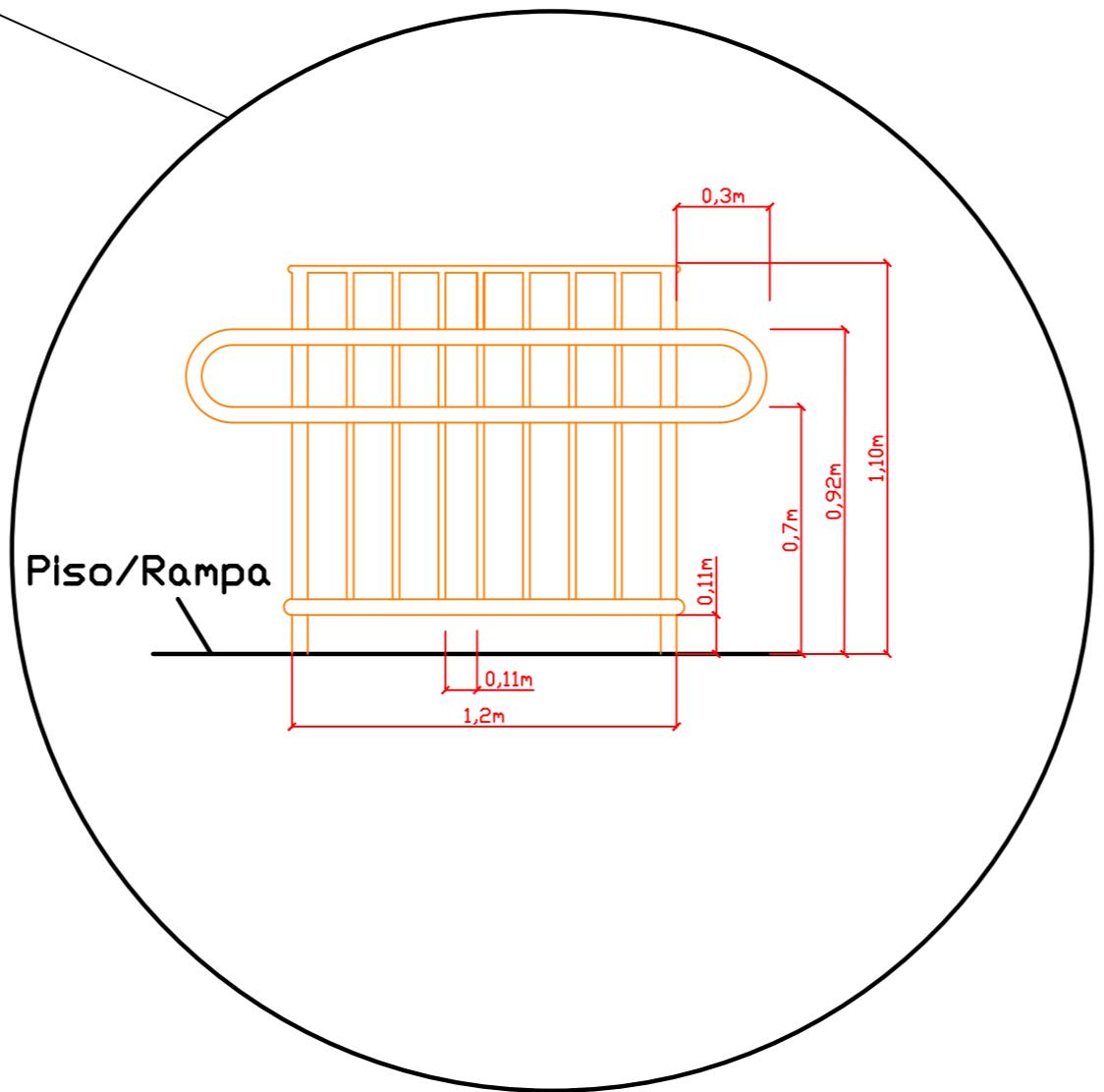
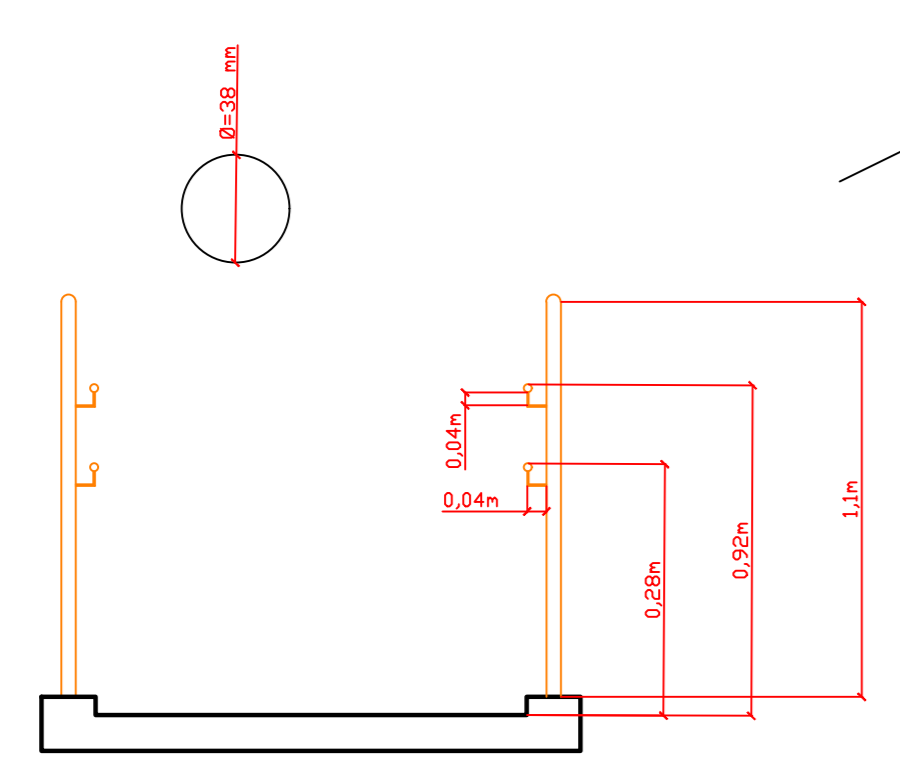

Detalhamento 03

Corrimão Intermediário

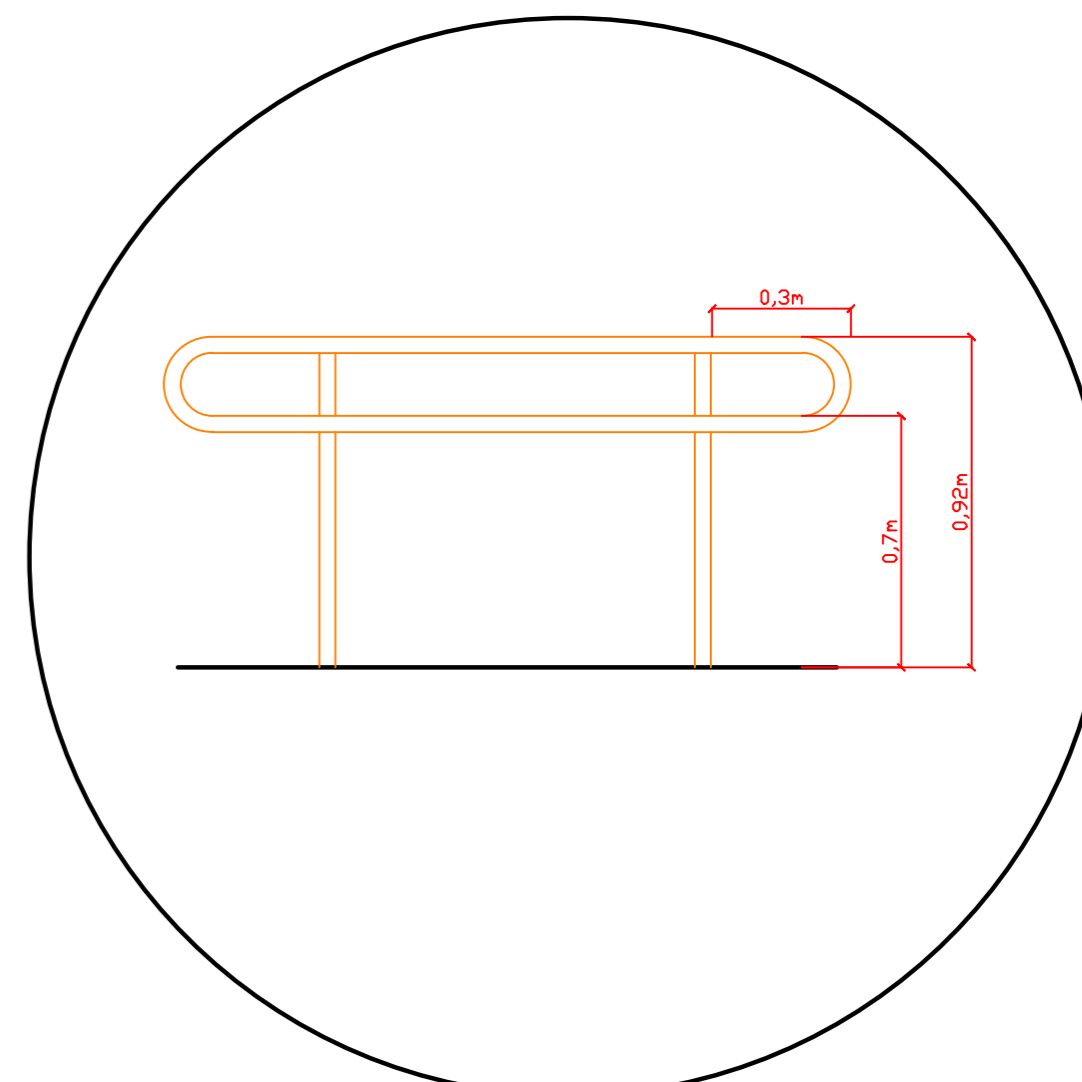

Detalhamento 02

Corrimão

Perfil Corrimão (Na Parede)

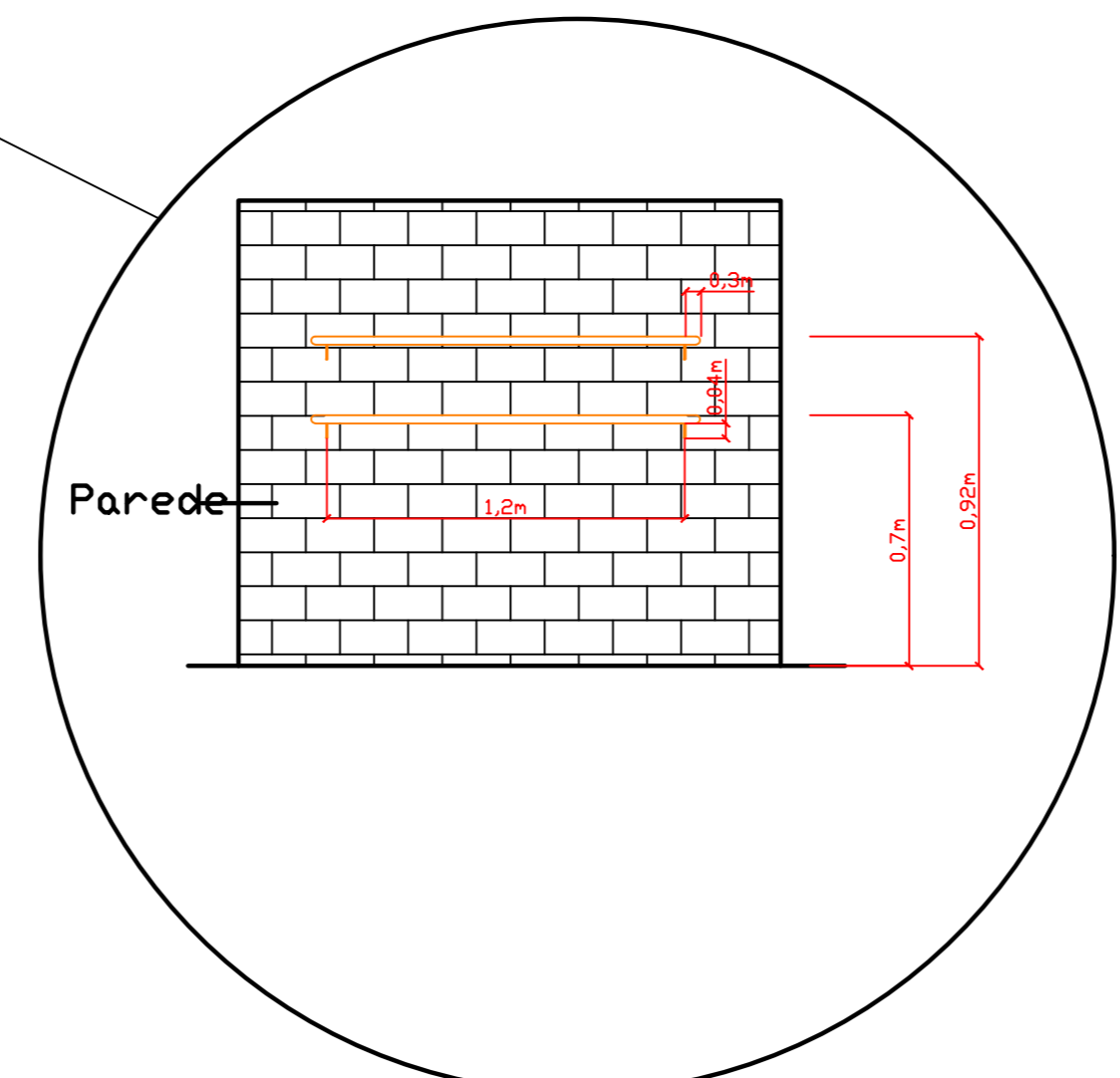
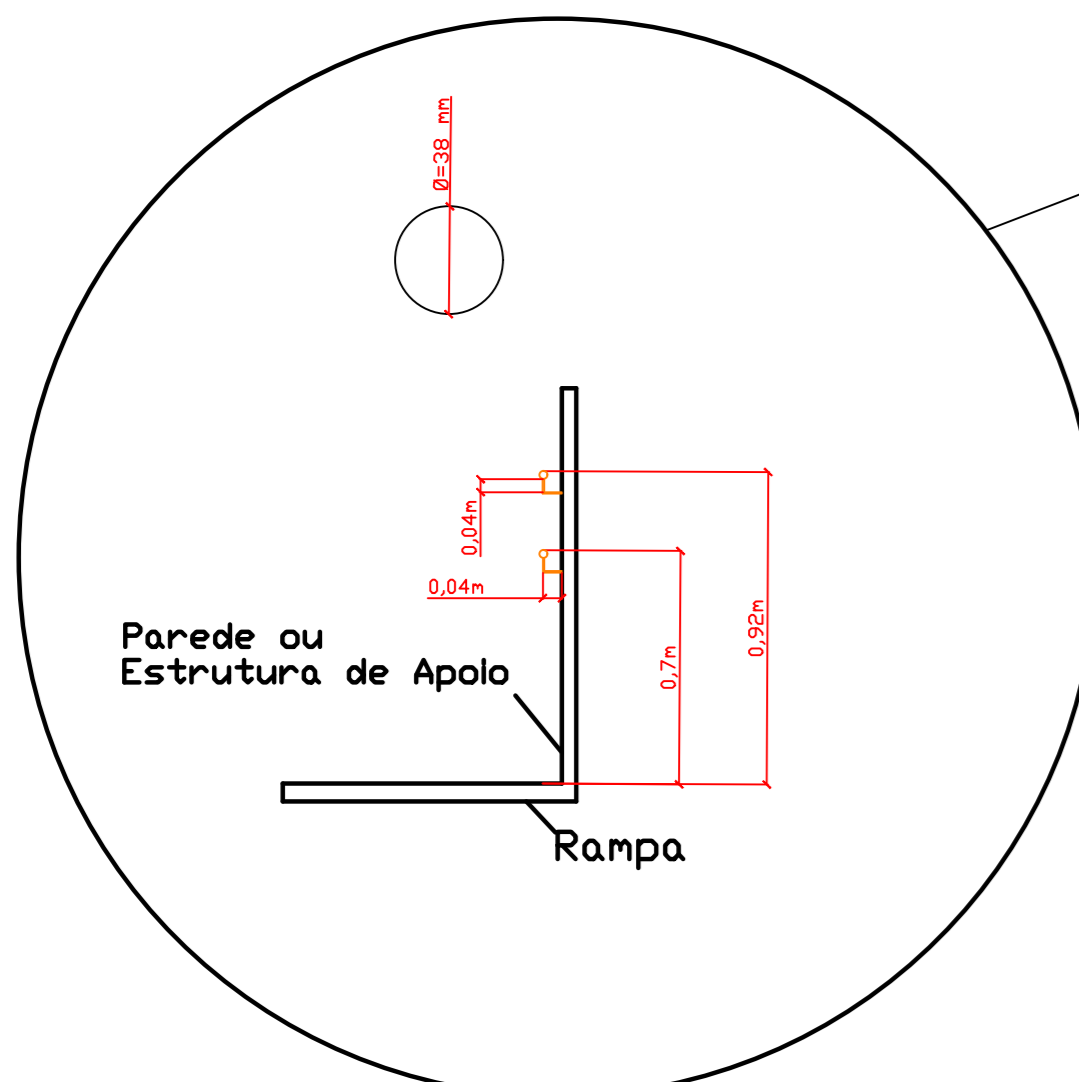

CONTEÚDO	INSTALAÇÃO DE GUARDA-CORPOS E CORRIMÃOS NO GINÁSIO ADEMIR ZILIO	FOLHA Nº	02/02	 PREFEITURA MUNICIPAL DE VITORINO DEPARTAMENTO DE ENGENHARIA engenharia@vitorino.pr.gov.br
OBRA	PROJETO DE INSTALAÇÃO DE GUARDA-CORPOS E CORRIMÃOS	RESPONSÁVEL	TEC.	
ENDEREÇO	RUA BARÃO DE CAPANEMA	PROPRIETÁRIO	Marciano Votri Prefeito Municipal	
ESCALAS	SEM ESCALA	ETAPA	EXECUÇÃO	
		DATA	08/2022	