

D

C

B

A

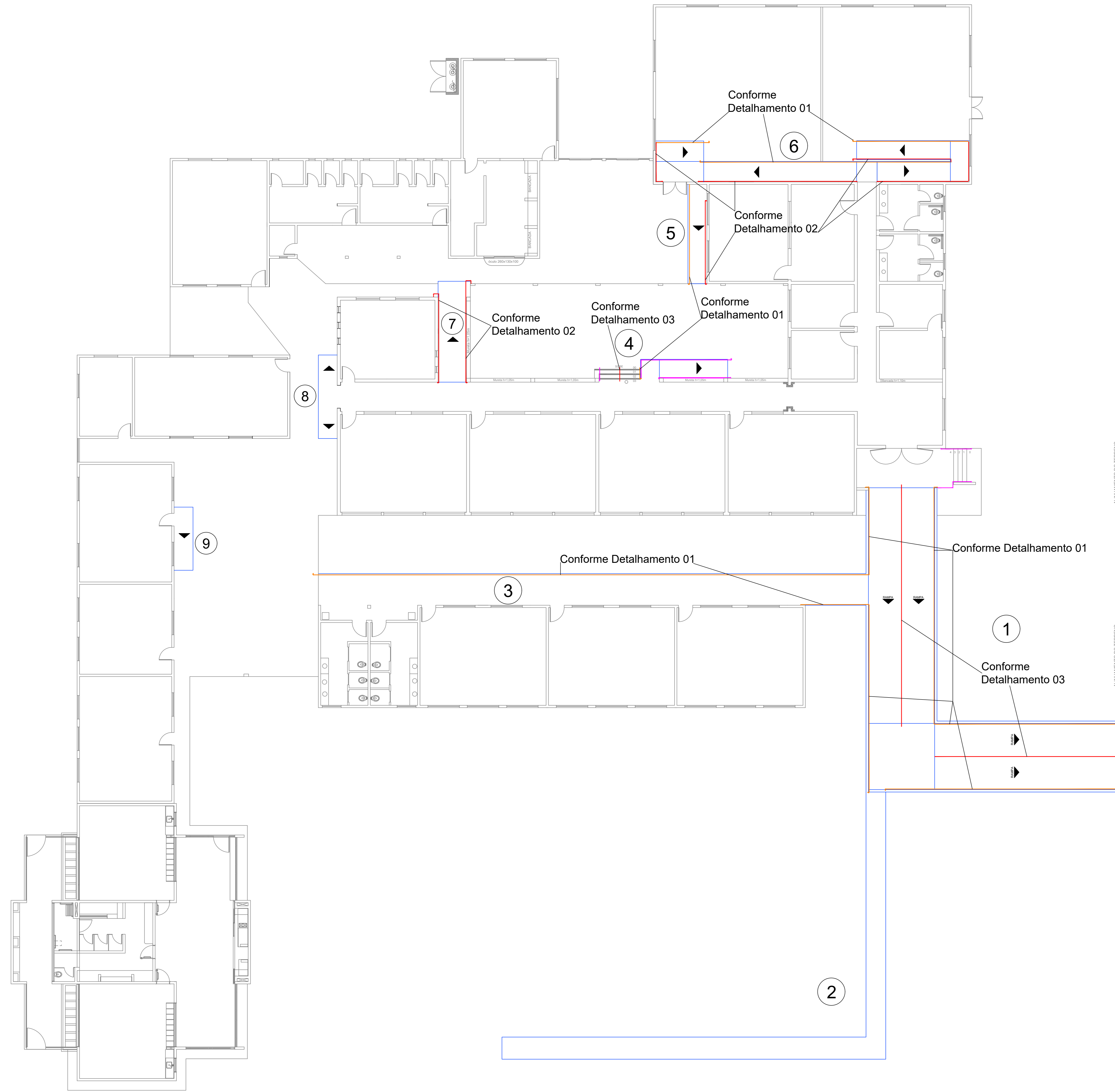

- Guarda-Corpo Metálico
- Corrimão Metálico
- Rampas Existentes
- Guarda-Corpo ou Corrimão Existente
- Sentido Descida

CONTEÚDO	INSTALAÇÃO DE GUARDA-CORPOS E CORRIMÃOS NO JOSÉ BONIFÁCIO	FOLHA Nº	01/02	 PREFEITURA MUNICIPAL DE VITORINO DEPARTAMENTO DE ENGENHARIA engenharia@vitorino.pr.gov.br
OBRA	PROJETO DE INSTALAÇÃO DE GUARDA-CORPOS E CORRIMÃOS	RESPONSÁVEL	TEC.	
ENDEREÇO	RUA PRESIDENTE KENNEDY	PROPRIETÁRIO	Moisés Dias Souza CREA/PR: 71253/D	
ESCALAS	1:150	ETAPA	EXECUÇÃO	DATA 08/2022 Marciano Votri Prefeito Municipal

Detalhamento 01

Guarda-Corpo

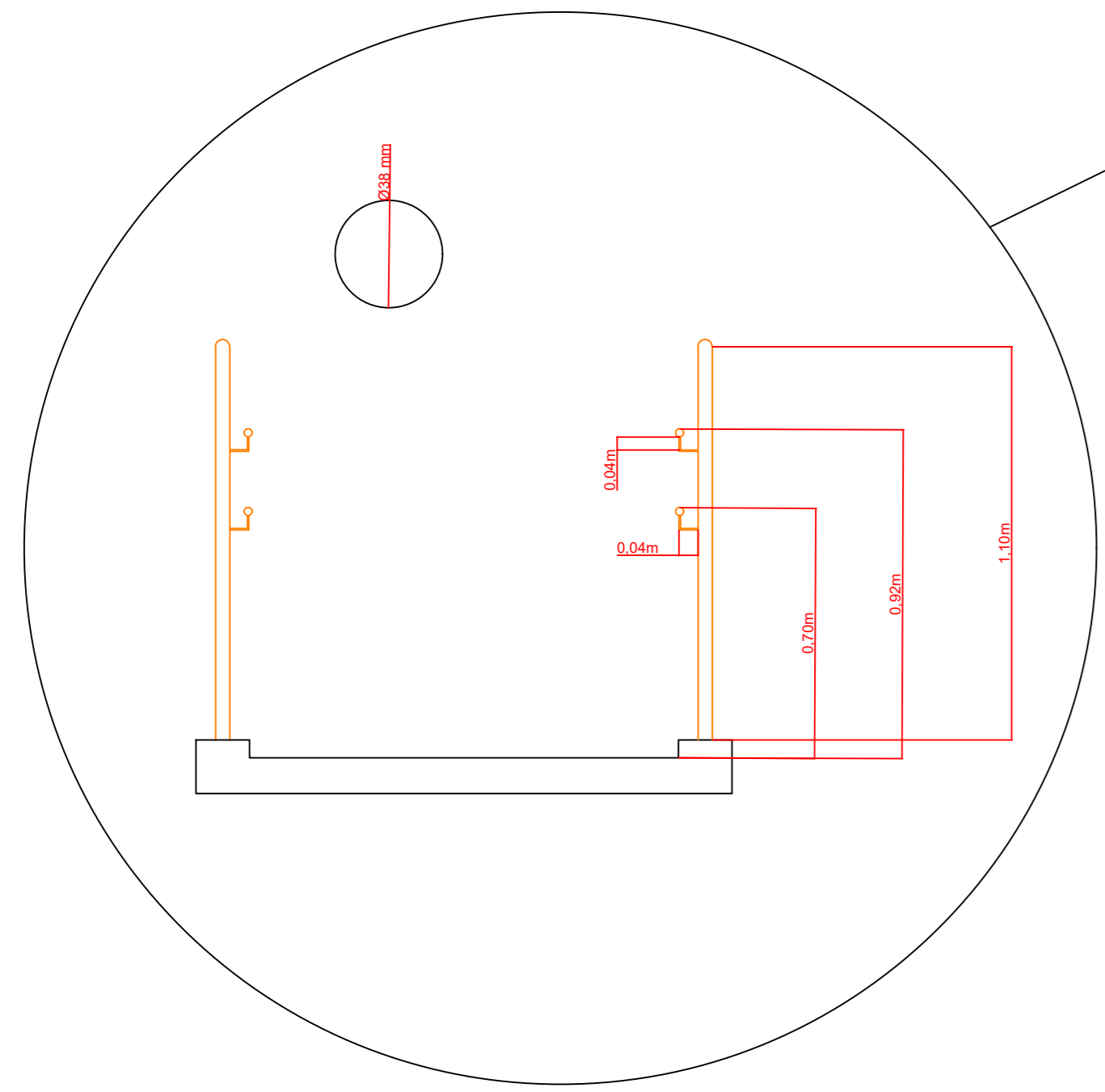

Perfil Guarda-Corpo

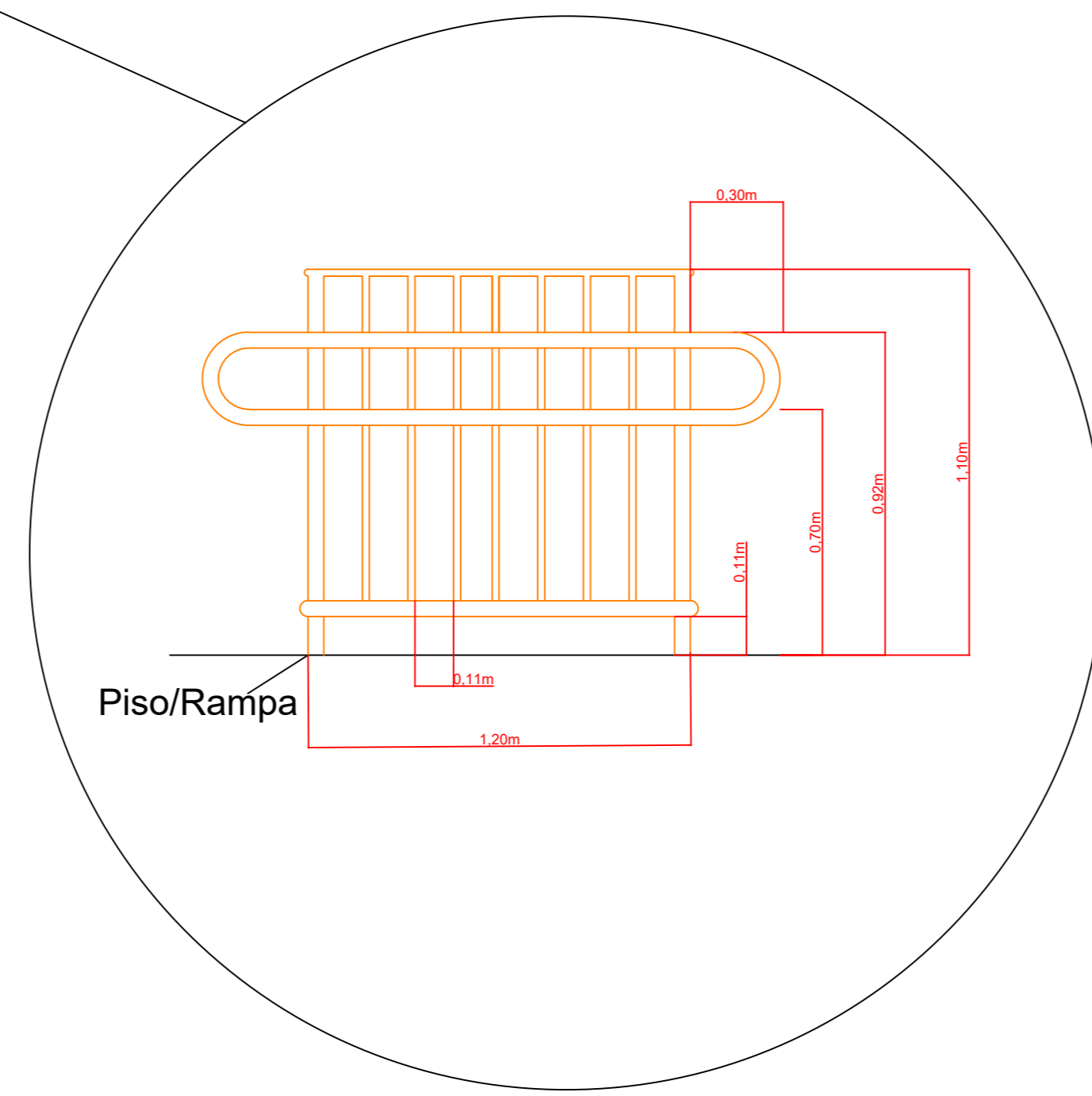

Detalhamento 03

Corrimão Intermediário

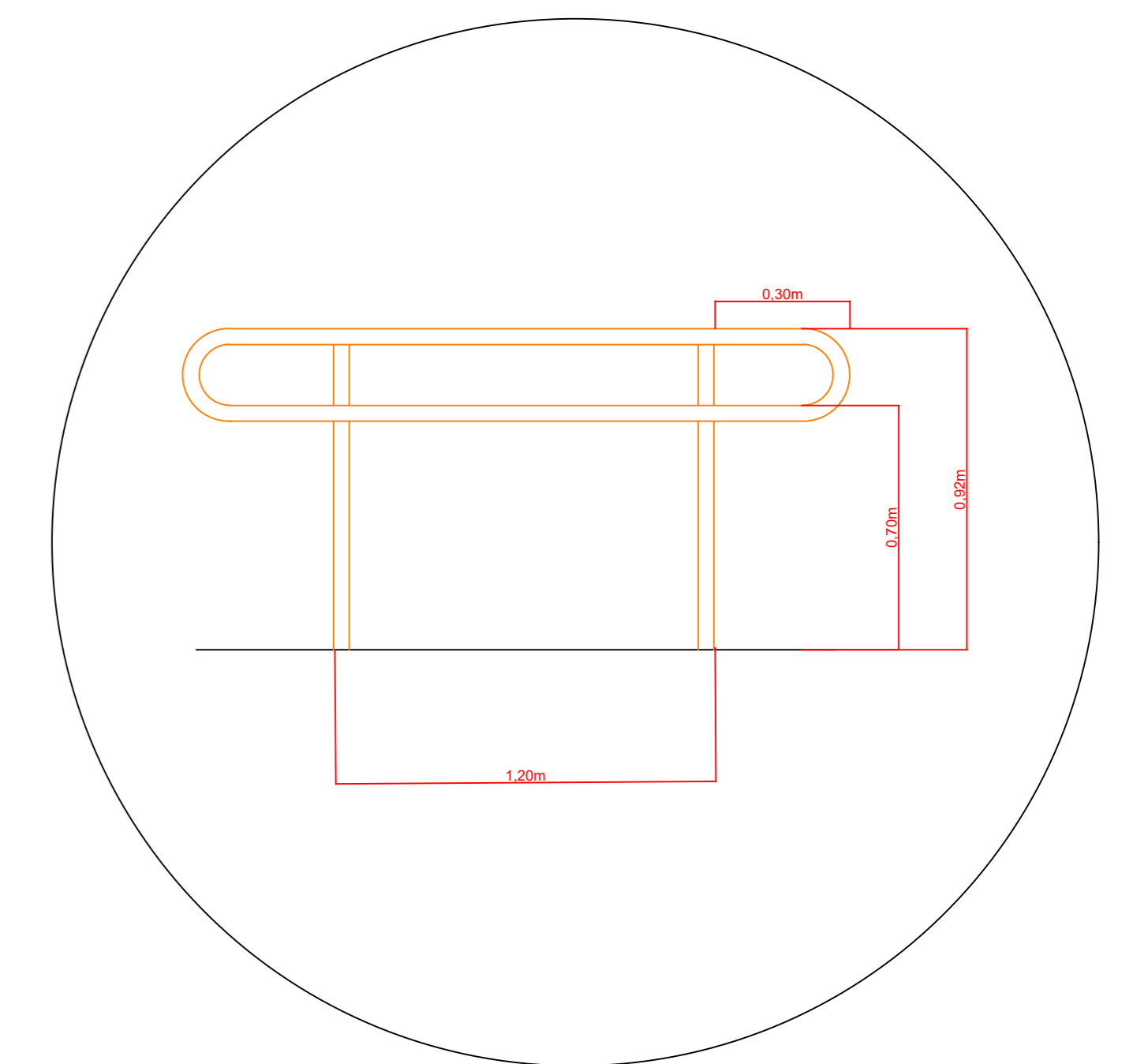

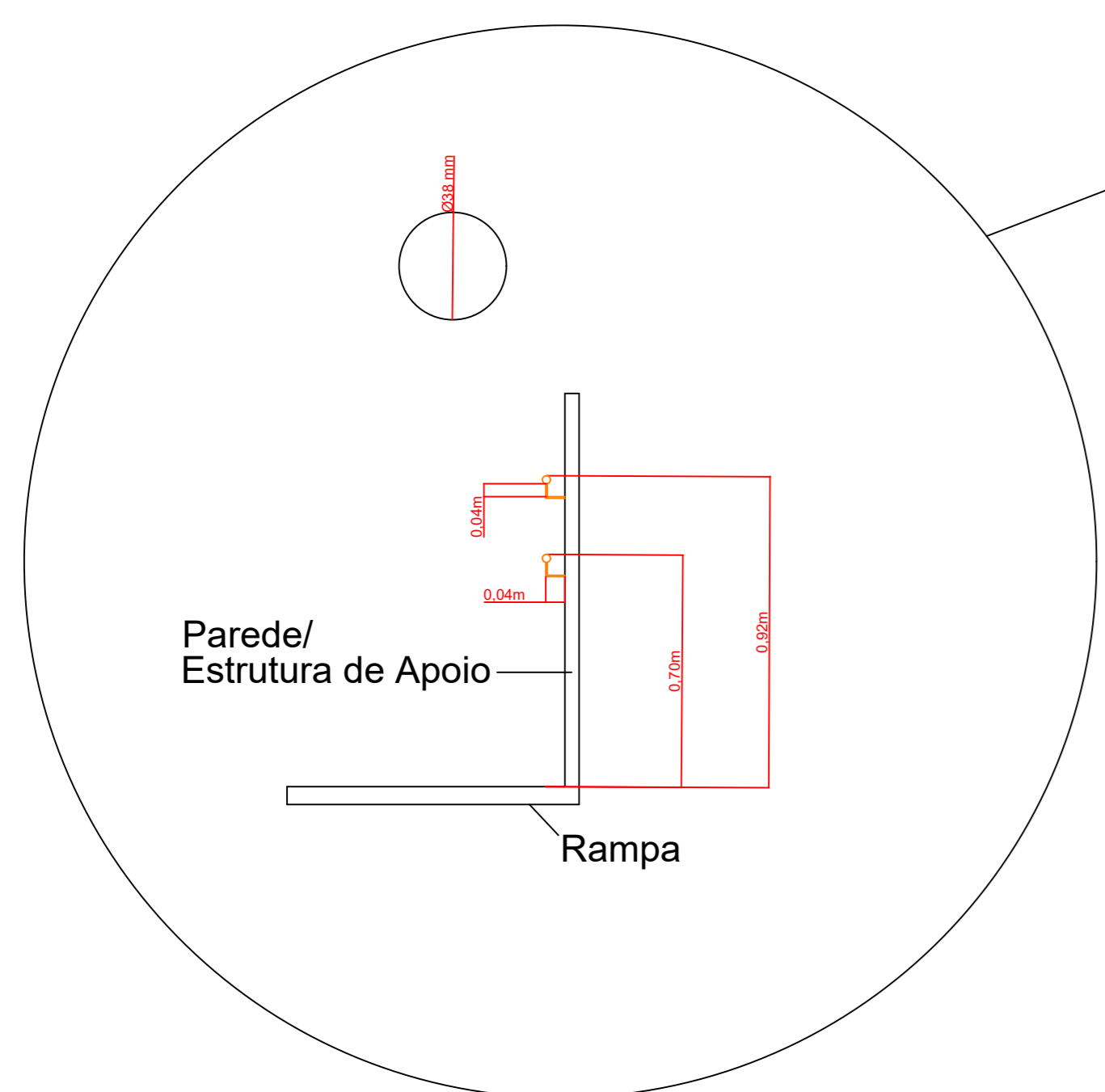

Detalhamento 02

Corrimão

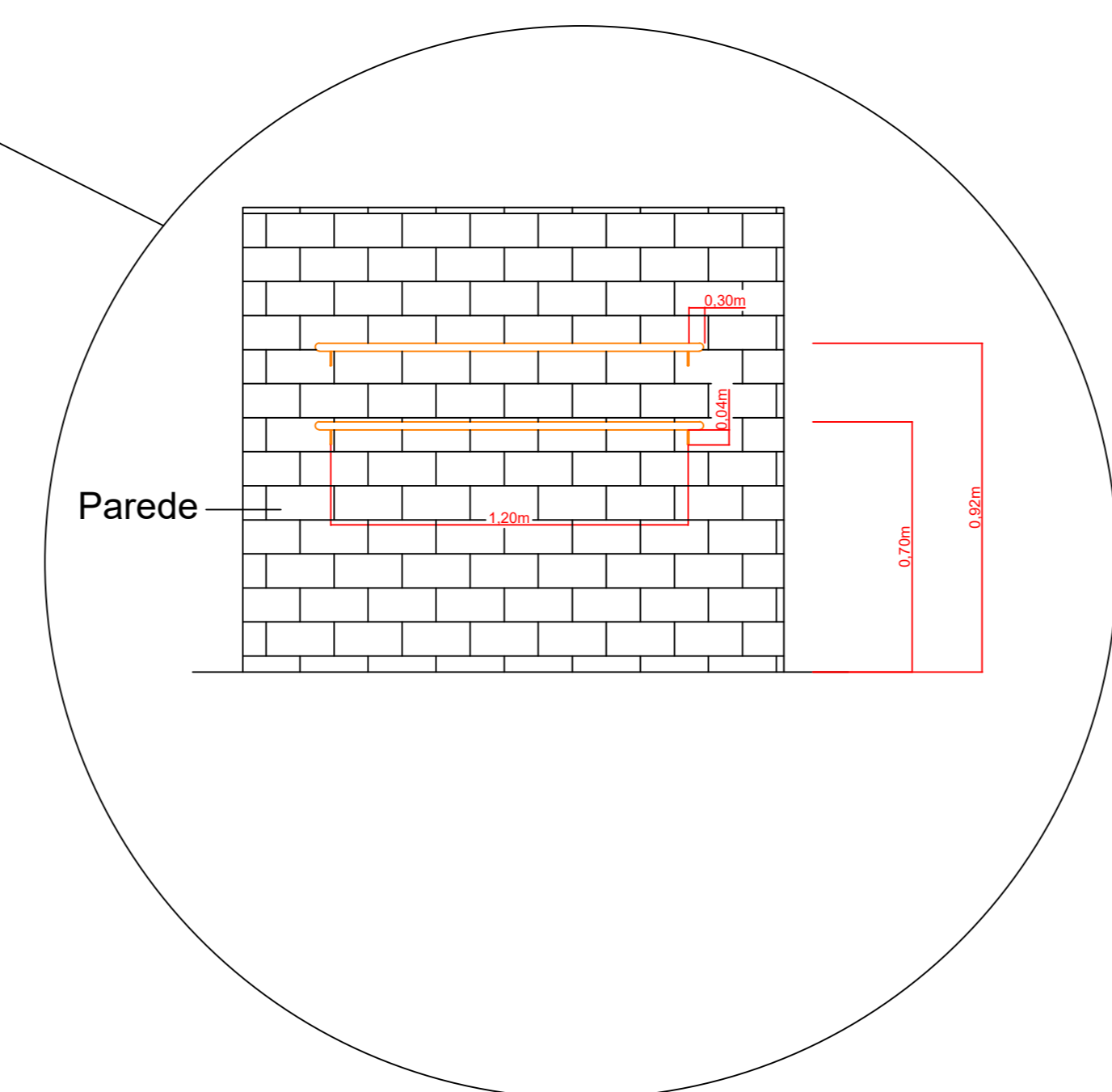

Perfil Corrimão (Na Parede)



CONTEÚDO	INSTALAÇÃO DE GUARDA-CORPOS E CORRIMÃOS NO JOSÉ BONIFÁCIO	FOLHA Nº	02/02	 PREFEITURA MUNICIPAL DE VITORINO DEPARTAMENTO DE ENGENHARIA engenharia@vitorino.pr.gov.br
OBRA	PROJETO DE INSTALAÇÃO DE GUARDA-CORPOS E CORRIMÃOS	RESPONSÁVEL	TÉC.	
ENDEREÇO	RUA PRESIDENTE KENNEDY	PROPRIETÁRIO	Moisés Dias Souza CREA/PR: 71253/D	
ESCALAS	SEM ESCALA	ETAPA	EXECUÇÃO	Marciano Votri Prefeito Municipal
		DATA	08/2022	